

Digitale drahtlose Imkerwaage

BEDIENUNGSANLEITUNG

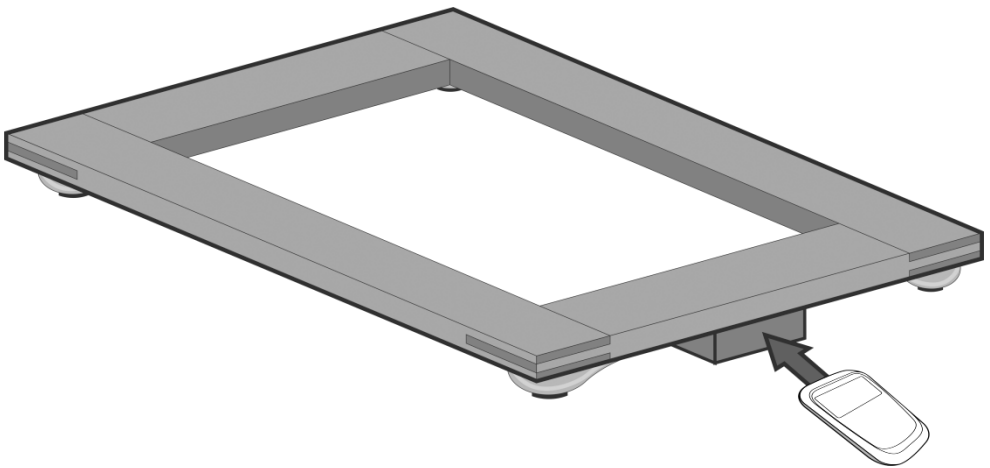

Version: 2.0

Teile:

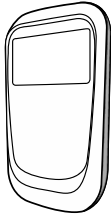

Displayeinheit

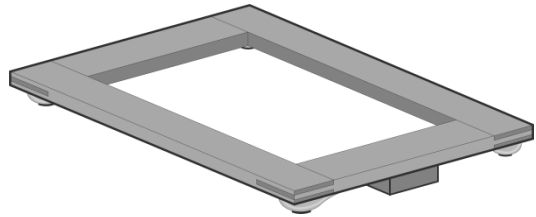

Waagesockel

Bedienungsanleitung:

Die digitale drahtlose Imkerwaage ist aus einem Sockel, der unter der Beute angebracht wird und einem Digitaldisplay, mit einer Auslösungsplatte, die für das Abmessen dient, zusammengestellt. Die Waage ist für das Abmessen des Tagesertrages in der Beute geeignet. Diese Daten helfen dem Imker die Bienenfamilie zwischen dem ganzen Jahr zu begleiten und machen ihn auf die Fütterung aufmerksam. Die Waage ist nicht für das Wiegen der Verkaufsprodukte geeignet! **Die Mindestbelastung der Waage beträgt 5kg!**

WICHTIG: Vor dem Erstgebrauch muss man in den Sockel der Waage eine CR123A Batterie einlegen und in der Display Einheit die Schutzfolie entfernen, welche verhindert, dass sich die Knopfbatterie Typ CR2032 vor dem Gebrauch ausleert.

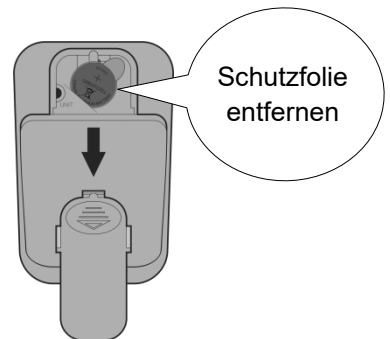
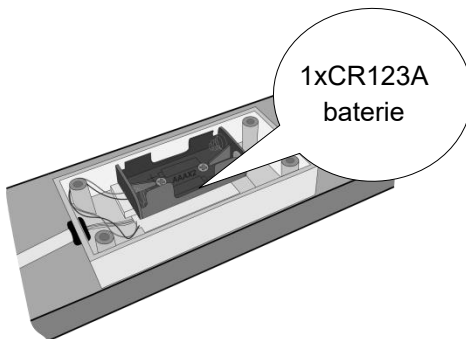

Bevor wir die Waage unter die Beute stellen, müssen wir sie tariieren. Wir nähern die Display Einheit der Waage und in den Sockel der Waage setzen wir die Batterie Typ 3V CR123A ein. Auf der Display Einheit ist die Zahl 0,0 zu sehen und somit ist die Waage tariiert.

DAS MESSUNGSVERFAHREN:

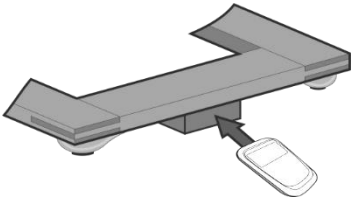

1. Dem Sockel der Waage, der unter der Beute angebracht ist, nähern wir die Display Einheit.
2. Die Auslösungsplatte auf der Display Einheit muss den Markierungspunkt auf dem Sockel der Waage berühren.
3. Die Display Einheit entfernen wir vom Sockel der Waage, solange das System das ausgemessene Gewicht mit dreifachem Blinken nicht bestätigt. Dabei achten wir, dass die Display Einheit zum Sockel schaut, welcher das Signal zum Anfangen gibt.
4. Wir entfernen die Display Einheit, es kommt zu keiner Spannungsversorgung der Waage. Die Display Einheit schaltet sich in wenigen Sekunden selber aus.

Bei jedem Wechsel der Batterie muss die Waage tariiert werden. Um Fehler zu vermeiden sollte man die Waage wenigstens einmal im Jahr tariieren. Um die Batterien zu wechseln muss man auf der unteren Seite der Messeinheit vier Schrauben entfernen.

FEHLERMELDUNG:

h-Lo

Batterie in der Display Einheit ist zu schwach. Wechseln Sie die Batterie.

b-Lo

Batterie im Sockel der Waage ist zu schwach. Wechseln Sie die Batterie.

Err

Es kam zum Fehler. Entladen Sie die Waage, tariieren Sie die Waage und messen Sie noch einmal das Gewicht ab.

EINSTELLUNG DER MESSEINHEIT:

Die Waage ermöglicht die Einstellung der Messeinheit in Kilogrammen oder in Pfunden (englisch pound; Abkürzung *lb*). Für den Wechsel der Messeinheit entfernen Sie den Halter. Neben der Batterie befindet sich die Taste mit der Beschriftung »UNIT«. Mit dem Druck daran werden die gewünschten Einheiten eingestellt.

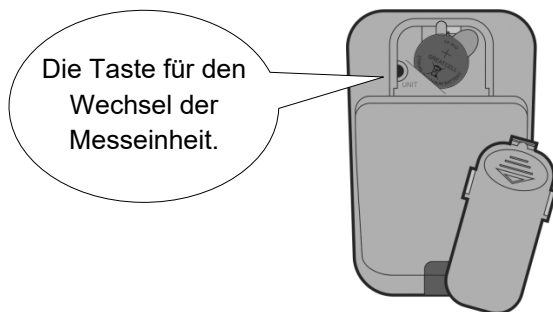

SPEZIFIKATIONEN:

Model:	Digitale drahtlose Imkerwaage
Wiegenbereich:	5 – 150 kg
Schnittstellen:	0,1 kg
Leistung:	1 x 3V CR123A, 1 x CR2032
Waagengewicht:	1810 g
Abmessungen:	505 x 415 x 45 mm
Temperaturbereich des Funktionierens:	-10 °C +35 °C
Schutz:	IP56
Garantie:	1 Jahr

Ware gekauft am:

Matevz Strgar s.p., Primiceva ulica 10a, 1291 Skofljica, Slowenien-EU
<http://www.apiscale.eu>